

ERHARDT WINTERGARTENMARKISEN



**ERHARDT WINTERGARTENMARKISEN –  
DREI MODELLE FÜR IHRE INDIVIDUELLE  
LÖSUNG**

 **ERHARDT<sup>®</sup>  
MARKISEN**

Mehr. Freude. Leben. Zuhause.



## **ERHARDT TM – DIE UNIVERSALMARKISE FÜR AUF- UND UNTER- DACHLÖSUNGEN**

Die ERHARDT TM ist eine kleine Wintergartenmarkise, die sowohl für Auf-, als auch für Unterdachmontage geeignet ist. Die beiden Seitenführungsschienen werden mit Distanzhaltern am Dach montiert. Es können mehrere Anlagen – auch mit verschiedenen Ausfalllängen – nebeneinander montiert werden (Reihenmontage). Die ERHARDT TM ist durch ihre kompakte Bauweise der Kassette, den dezenten Halterungen und der direkten Montage an den Sparren, extrem unauffällig und fügt sich harmonisch in das Gesamtbild ein. Die Zip-Funktion des Tuches und die bündige Ausfallstange sorgen für eine komplette Beschattung ohne Lichtschlitze und eine hervorragende Tuchspannung.

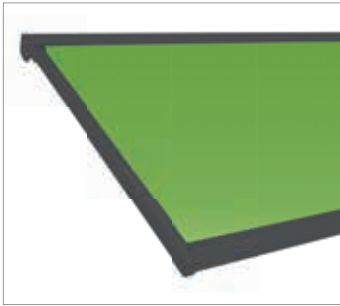

### Design

Die neue Terrassendachmarkise TM18 wurde in einem komplett neuen, modernen Design hergestellt. Sanfte klare Konturen, vermitteln ein angenehmes Gesamtbild. Die Markise fügt sich harmonisch in das Terrassendach, entweder als geschützte Unterglasmarkise oder als Aufdachmarkise für optimaler Sonnenschutz.

### Zip

Die neue Führungsschiene wird als Standard immer mit der seitlichen Zip-Funktion am Tuch ausgeführt. So entsteht zwischen Tuch und seitlicher Führungsschiene kein Lichtspalt mehr. Dabei ist die Schiene so variabel, dass die herkömmliche Funktion mit seitlichem Tuchspalt optional geliefert werden kann.

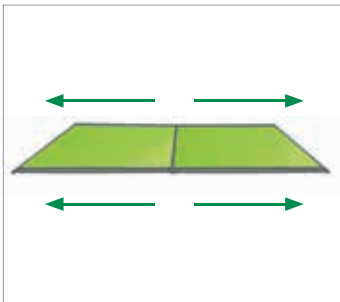
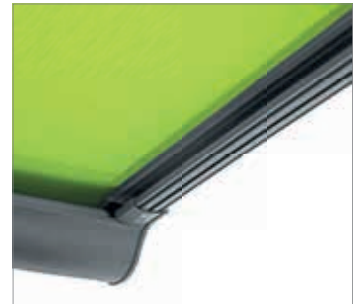

### Größe

Durch die Verwendung neuester Techniken sind Größen von 600 x 450 cm in der Unterdachmontage und 500 x 450 cm bei der Aufdachmontage möglich. Noch größere Anlagen werden mit einer Kopplung von mehreren Markisen realisiert.

### Montagewinkel

ERHARDT Markisenbau legt größten Wert auf eine qualitativ hochwertige und einfache Montage. Montagewinkel unterstützen diese Anforderungen beim Einbau der Markise unter ein ERHARDT-Terrassendach und lassen die Markise in kürzester Zeit montieren.



### Bündige Ausfallstange

Passend zur seitlichen Zip-Funktion schließt das Ausfallprofil vorne bündig ab. Somit ergibt sich ein harmonisches Gesamtbild der Markise und der Lichtspalt zur Pfette des Terrassendaches ist fast eliminiert.



## **ERHARDT HS – DIE KLASSISCHE AUFDACHLÖSUNG FÜR MAXIMALEN KOMFORT**

Die formschöne ERHARDT HS kann große Flächen optimal beschatten. Die besonders leistungsstarke und bewährte Spanntechnik sorgt dabei für eine dauerhaft optimale Tuchspannung. Die Montage auf dem Dach ist durch eine große Auswahl an Distanzhaltern für die Befestigung der Seitenführungsschienen an fast allen Systemen und Bausituationen möglich.

Wie alle Wintergartenmarkisen von ERHARDT ist sie standardmäßig mit einem geräuscharmen aber leistungsfähigem Elektromotor ausgestattet. Optional ist dieser mit Funk lieferbar und bietet somit maximale Bedienerfreundlichkeit. Mit speziellen Schienen und Haltern ist die ERHARDT HS besonders gut koppelbar und ermöglicht mit mehreren Markisen nebeneinander, die Beschattung von großen Flächen. Für Ihre individuelle Tuchoauswahl können Sie aus zahlreichen Markisenstoffen aus unseren Kollektionen Tibelly Ambiente (Polyester) und Tibelly Classic (Acryl) wählen.

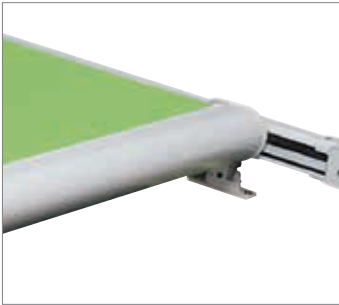

### **Perfekter Lauf**

Führungsschienen mit Bürstendichtung und integrierter Zwangsführung garantieren einen langlebigen und perfekten Lauf der Markise.

### **Integrierte, verdeckt liegende Entwässerung**

Das stabile Ausfallprofil verfügt über eine integrierte, verdeckt liegende Entwässerung für einen kontrollierten Wasserablauf.



### **Rundum Schutz**

Bei eingefahrener Markise wird das gesamte Markisentuch in der geschlossenen Kassette vor Wind und Wetter geschützt.

### **Tuchwellenkupplung**

Besondere Doppelführungsschienen und Tuchwellenkupplung ermöglichen die Kombination zweier Anlagen mit einem Motor, um große Flächen zu beschatten. Die Profile fügen sich harmonisch und formschön in das Gesamtbild der Markise ein.



### **Optimale Markisentuchspannung**

Während des Ausfahrvorgangs sorgt eine immer stärker werdende Federkraft für die ständige Spannung des Markisentuchs. Je nach Markisengröße kommt eine Zwischenrolle als Tuchunterstützung zum Einsatz.



## **ERHARDT WG – IDEAL FÜR INDIVIDUELLE UND SPEZIELLE FLÄCHEN**

Die ERHARDT WG mit ihrer seitlich einrückbaren Schienentechnologie ist für spezielle und anspruchsvolle Beschattungslösungen die ideale Markise. Die Schienen laufen unterhalb des Stoffes und werden direkt (ohne Distanzhalter) auf den Sparren befestigt. Das Markisentuch wird über Schlitten geräuscharm aus- und eingefahren.

Mit dieser Technologie ist nicht nur ein Überhang nach vorne (für eine optimale Beschattung der Dachfläche), sondern auch ein frei schwebender Überhang an den Seiten umsetzbar. Damit können abgeschrägte Glasflächen optimal mit beschattet werden. Durch diese besondere Schienentechnik und die direkt auf dem Sparren montierten Schienen ist die ERHARDT WG im eingefahrenen Zustand kaum sichtbar.



### Intelligente Lauf- und Schienentechnik

Das Ausfallprofil wird spannungsfrei mit dem Schienenlaufwagen verbunden. Vor Witterungseinflüssen geschützte Laufrollen garantieren einen extrem ruhigen und geräuscharmen Lauf.

### Optimale Tuchspannung

Eine optimale Spannung des Markisentuchs wird durch das besondere Spannsystem aus wartungsfreien Gasdruckfederelementen mit umlaufenden Stahlseilzügen erreicht. Das gesamte Spannsystem ist nicht sichtbar und gut geschützt in der Schiene integriert.

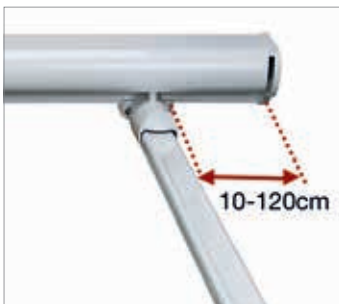

### Seitlicher Überstand

Der Überstand der Kassette durch eingerückte Spannschienen ist von 10 – 120 cm möglich.

### Speziallösungen



Komplizierteste Dachflächen können mit der besonderen Technologie, der seitlich eingerückten Schienen, beschattet werden.



### Markisentuch zaubert besondere Atmosphäre

Eine der wichtigsten und auffälligsten Komponenten einer Markise ist das Tuch. Es schützt Sie vor gefährlichen und störenden Sonnenstrahlen und zieht gleichzeitig die Blicke auf sich. Wählen Sie aus der Kollektion Tibelly Ambiente (Polyester), Tibelly Classic (Acryl) oder SOLTIS 86/92 Ihre neues Markisentuch aus.

# ERHARDT TM, HS UND WG IM ÜBERBLICK

	ERHARDT TM	ERHARDT HS	ERHARDT WG
			
Montagearten	Aufdachmontage Unterdachmontage	Aufdachmontage	Aufdachmontage
Maximalmaße (Breite x Ausfall)	Unterdachmontage: 600 x 450 cm Aufdachmontage: 500 x 400 cm	650 x 600 cm	500 x 450 cm 600 x 400 cm
Minimalmaße (Breite x Ausfall)		145 x 600 cm	80 x 450 cm
Montagetechnik	2 Seitenschienen auf Distanzhalter (75-500 mm Höhe)	2 Seitenschienen auf Distanzhalter (85-500 mm Höhe)	2 seitlich verschiebbare Schienen in Direktmontage unterhalb des Tuches
Anwendungsbereiche	Terrassendächer Wintergärten Dachflächenfenster Lichtkuppeln	Wintergärten Terrassendächer Lichtkuppeln Dachflächenfenster	Wintergärten Terrassendächer Dachflächenfenster Lichtkuppeln
Kopplungsart	max. 2-teilig: 2 Markisen über einen Motor steuerbar; Reihenmontage mehrerer Anlagen möglich	max. 2-teilig: 2 Markisen über einen Motor steuerbar; Markisen über Dop- pelschiene verbunden; Reihenmontage möglich	Reihenmontage mehrerer Anlagen möglich: pro Markise immer ein Motor nötig
Überstand	Schienen nach vorne: max. 100 cm	Schienen nach vorne: max. 100 cm	Schienen nach vorne: max. 120 cm Seitliches Einrücken: max. 120 cm pro Seite
Besonderheit	<ul style="list-style-type: none"> <li>• serienmäßig mit Motor und Zip-Technologie</li> <li>• verschieden hohe Distanzhalter zur Auswahl</li> <li>• Montagehilfswinkel für Unterdachmontage</li> </ul>	<ul style="list-style-type: none"> <li>• sehr robust, perfekt für größere Flächen</li> <li>• 1- bis 4-teilig koppelbar mit spezieller Doppelschiene</li> </ul>	<ul style="list-style-type: none"> <li>• Schienen können eingerückt werden für Speziallösungen (Überstand an den Seiten)</li> <li>• elegante Optik</li> <li>• Markisentuch in Schweißklebetechnik</li> </ul>

muprowiga | Stand 10/2018

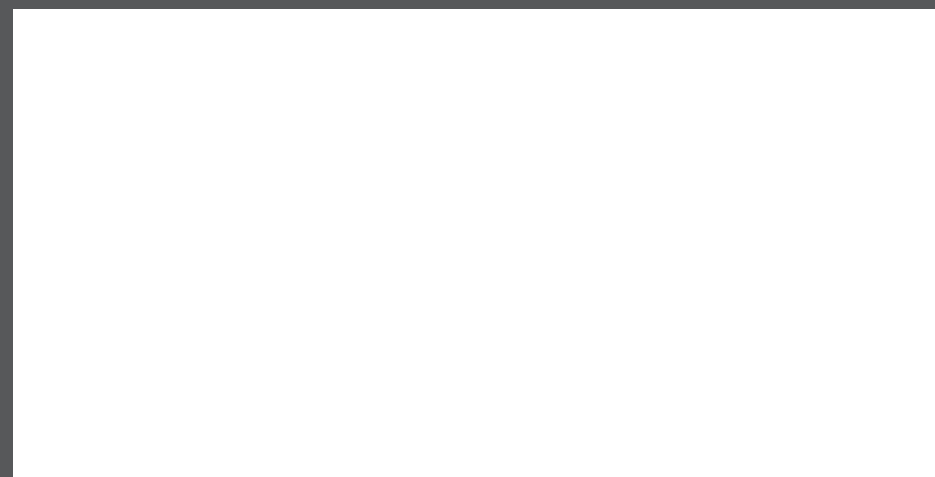
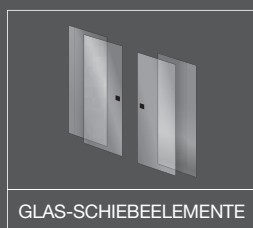

Ihr ERHARDT-Fachpartner

Weitere Informationen unter  
[www.erhardt-markisen.de](http://www.erhardt-markisen.de)



Mehr. Freude. Leben. Zuhause.